

הוראות הפעלה

מערכת סחיטה איטית

הטכנולוגיה הראשונה בעולם שפותחה על ידי Hurom, מערכת הסחיטה האיטית, זכתה למוניטין ברחבי העולם כמי שנבדלת ממערבלי מזון ומסחטות מיץ מסורתיים עם להבים חדים שמסתובבים במהירות גבוהה והורסים חומרים מזינים, אנזימים וויטמינים. עם זאת, סחיטה איטית של פירות וירקות משמרת את התמציות הבריאותיות ביותר. בנוסף, סליל הסחיטה מאלטם בעל הסיבוב האיטי מגן על מלאו החומרים המזינים מפני חום החיכוך ונדקים אחרים למצרכים, ומספק מיץ של Hurom עם 100% טעם, ריח וצבע.



Hurom®

מסחטת מיץ רב-תכליתית



דגם: GD-WWC04

מסחטת מיץ רב-תכליתית

תכנון על ידי Hurom CO. LTD מאז 1974
אנא קרא את ההוראות בעיון לפני השימוש.
אנא שמור את המדריך הזה במקום נגיש.
תכנון ופיתוח המוצר עשויים לעבור שדרוג ללא הודעה לציבור.

תוכן עניינים



שמות אביזרים	01
אזהרות ואמצעי זהירות	02
הרכבת מסחטת המיץ	05
אופן השימוש במכשיר	08
אמצעי בטיחות במהלך השימוש	09
אופן הפירוק, הניקוי והתחזוקה	10
פתרון בעיות ומצרכים לא מומלצים	11
מפרט טכני	12
אחריות	13

שמות אביזרים



מברשת ניקוי



דוחפן

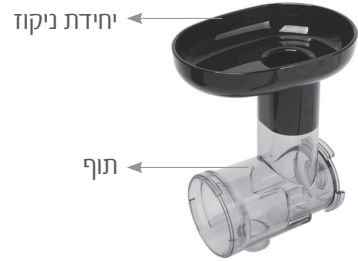

יחידת ניקוז

תוף



תפס נעילה

יחידת בסיס

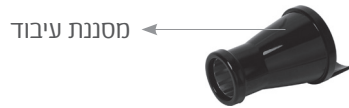

מסננת עיבוד



מסננת סחיטת מיץ



סליל סחיטה



מכל ציפה

מכל מיץ



מכסה התוף



זרבובית גריסיני
(חור עגול גדול)



זרבובית פסטה
(חור שטוח / דק)



זרבובית אטריות
(חור עגול בינוני)



זרבובית אטריות
(חור עגול קטן)

אמצעי זהירות לשימוש בטוח

חובה על כל המשתמשים במכשיר זה לקרוא ולהבין את הוראת הבטיחות הזאת לפני הפעלתו.

אזהרה: סכנות או שימושים לקויים שעלולים לגרום לפציעות גופניות חמורות או למוות.



זהירות: סכנות או שימושים לקויים שעלולים לגרום לפציעות קלות או לנזק למכשיר.



סמל זה מצביע על עצירה.
אנא קרא בעיון את התוכן.



סמל זה מצביע על איסור.
אנא קרא בעיון את התוכן.



סמל זה מצביע על סכנה.
אנא קרא בעיון את התוכן.



אזהרה



אל תחבר או תנתק בידיים רטובות.
הדבר עלול לגרום להתחשמלות או לפציעה.



חבר את כבל החשמל בצורה נכונה והכנס אותו עד הסוף לשקע בקיר.
הדבר עלול לגרום להתחשמלות או לדליקה.



אין להשתמש במתח שאינו 230 V AC ~ 240 V.
הדבר עלול לגרום להתחשמלות, לדליקה, או לביצועים לא סדירים. אם המתח שונה,
הדבר עלול לקצר את חיי המנוע או לגרום לתקלה.



תמיד נתק את המכשיר לאחר השימוש.
כשאתה מנתק את כבל החשמל, ודא שאתה אוחד בכבל החשמל ושאיך מניח אותו בטמפרטורה גבוהה.
אם אתה אוחד בכבל כדי לנתק אותו ומניח אותו בטמפרטורה גבוהה, הדבר עלול לגרום להתחשמלות או לדליקה.



אזהרה



אם כבל החשמל פגום, חובה להחליפו אצל היצרן, מחלקת השירות שלו או אנשים מוסמכים על מנת להימנע מסכנות. אם כבל החשמל פגום, הוא עלול לגרום להתחשמלות או לדליקה. אנא צור קשר עם מרכז הטיפול בלקוחות לקבלת עזרה.



כאשר כבל אספקת החשמל נקרע או ניזוק ופיני התקע השתחררו, אל תפעיל אותו. חבר את כבל החשמל בצורה נכונה והכנס אותו עד הסוף לשקע בקיר. הדבר עלול לגרום להתחשמלות, לדליקה או לפציעה.



אל תשתמש באצבעותיך, בסכין, במזלג או בחפץ אחר כדי לדחוף את המצרכים. השתמש אך ורק בדוחפן שמוספק עם המוצר. הדבר עלול לגרום לפציעה חמורה למשתמש או לנזק ולתקלה במוצר.



אל תרטיב את יחידת הבסיס או תתיז מים על הבסיס. הקפד לא לאפשר לנוזלים או לחומרים אחרים לחדור אל המתג שבמכשיר. אל תפעיל את המתג בידיים רטובות. הדבר עלול לגרום להתחשמלות או לדליקה.



מכשיר זה אינו מיועד לשימוש על ידי אנשים (לרבות ילדים) בעלי מוגבלויות גופניות, חושיות או נפשיות, או חוסר ניסיון וידע, אלא אם כן הם תחת פיקוח או מקבלים הדרכה בנוגע לשימוש במכשיר על ידי האדם האחראי לבטיחותם.



יש לפקח על ילדים על מנת לוודא שהם אינם משחקים עם המכשיר. נתק את המכשיר מיד אחרי כל שימוש. כאשר אתה מנתק את כבל החשמל, ודא שאתה אווז בכבל החשמל. אם אתה אווז במוליך כדי לנתק, הדבר עלול לגרום להתחשמלות או לדליקה.

במהלך ההפעלה, אל תנסה להיזי את יחידת הבסיס או לפרק אביזרים. אל תנקה אבק או גופים זרים באביזרים או תנסה למנוע את תנועתם בזמן ההפעלה. הדבר עלול לגרום לפציעה או לתקלה. בכל פעם שאתה רוצה לבצע פעולה על המכשיר, כבה אותו ונתק את כבל החשמל.



אם כבל החשמל פגום, חובה להחליפו אצל היצרן, מחלקת השירות שלו או אנשים מוסמכים על מנת להימנע מסכנות.



מכשיר זה אינו מיועד לשימוש על ידי אנשים (לרבות ילדים) בעלי מוגבלויות גופניות, חושיות או נפשיות, או חוסר ניסיון וידע, אלא אם כן הם תחת פיקוח או מקבלים הדרכה בנוגע לשימוש במכשיר על ידי האדם האחראי לבטיחותם.



זהירות



אל תפעיל מבלי לקבוע את יחידת הניקוז למקומה כראוי. הדבר עלול לגרום לפציעה או לתקלה.



כשאתה מכניס מצרכים לתוך צינור ההזנה, השתמש רק בדוחפן שסופק עם המוצר. לעולם אל תכניס אצבע, מזלג או כף וכו' לתוך צינור ההזנה. הדבר עלול לגרום לפציעה או לתקלה.



הנח את המכשיר על משטח יציב ושטוח כדי למנוע משבירה של חלקים או מנזק למכשיר. אחרת הדבר עלול לגרום לפציעה או לתקלה.



המצרכים תקועים בתוך התוף במהלך הפעלה רגילה, נא עצור את ההפעלה ודחוף אותם למטה באמצעות הדוחפן שסופק 3 עד 4 פעמים כדי למנוע מהחלק להישבר.



אמצעי זהירות לשימוש בטוח

זהירות



אל תנסה להזיז את המכשיר במהלך ההפעלה.
הדבר עלול לגרום לפציעה או לתקלה.



אם הסיבוב של סליל הסחיטה נעצר במהלך הפעלה רגילה, לחץ על כפתור [Reverse/REV] בזמן שאתה דוחף את המצרכים באמצעות הדוחפן שסופק עם המוצר, והמשך ללחוץ עליו 2 עד 3 שניות. לאחר שהפעלת הסיבוב בכיוון ההפוך נעצרה לגמרי, לחץ שוב על כפתור [ON].



אם אירוע עצירה כזה ממשיך להתרחש במהלך ההפעלה, האביזרים עלולים להיזק והביצועים עלולים להיפגע בגלל התחממות יתר של המנוע. כאשר הבעיה נמשכת, עצור מיד את המכשיר וצור קשר עם מרכז הטיפול בלקוחות.



במהלך ההפעלה, אל תנסה לפרק או להרכיב את ערכת התוף או אביזרים אחרים.
הדבר עלול לגרום לפציעה או לתקלה. ודא שאתה מפרק או מרכיב אביזרים במצב עצירה אחרי שאתה מנתק את כבל החשמל. בכל פעם שאתה רוצה לבצע פעולה על המכשיר, כבה אותו ונתק את כבל החשמל.



כאשר אתה מכניס מצרכים לתוך צינור ההזנה, השתמש רק בדוחפן שסופק עם המוצר.
הדבר עלול לגרום לפציעה או לתקלה.



אל תפעיל את המכשיר למשך יותר מ-30 דקות בפעם אחת.
הדבר עלול לגרום לתקלה במנוע בגלל התחממות יתר.
תן לו להתקרר מספיק למשך 5 דקות והפעל אותו שוב.



אל תאפשר למכשיר לספוג זעזוע חזק או ליפול.
הדבר עלול לגרום להתחשמלות, לדליקה או לנזק.



תמיד נתק את המכשיר אחרי כל שימוש.
כאשר אתה מנתק את כבל החשמל, ודא שאתה אווזז בכבל החשמל.
אם אתה אווזז במוליך כדי לנתק, הדבר עלול לגרום להתחשמלות או לדליקה.



כאשר אתה מזהה דליפת גז, אל תכניס את כבל החשמל לתוך השקע. פתח את החלון כדי לאוורר מיד באופן מלא.
אם אתה מבחין בצליל, ריח, עשן, חום מופרז יוצאי דופן או בכל מצב יוצא דופן אחר במהלך ההפעלה, נא כבה מיד את המכשיר וצור קשר עם מרכז הטיפול בלקוחות המקומי.
הדבר עלול לגרום לפציעה או לתקלה.



המכשיר שוקל בערך 6.1 ק"ג.
כאשר אתה מזיז את המכשיר, ודא שאתה מזיז אותו כשאתה אווזז בידיך. אם אתה מנסה לאחוז בתוף או בקצה יחידת הבסיס, היחידה עלולה ליפול ולגרום לפציעה, לחוסר תפקוד או לתקלה.



לעולם אל תכניס אצבע, מזלג או כף וכו' לתוך צינור ההזנה או לפתח יציאת המיץ.
הדבר עלול לגרום לפציעה או לתקלה.

הרכבת מסחטת המיץ

1. הרכבת התוף

1. ודא שתפס הנעילה נמצא במצב "פתוח" (OPEN).
2. חבר את התוף אל יחידת הבסיס וסובב את תפס הנעילה בכיוון השעון.
3. צינור ההזנה חייב להיות מופנה כלפי מעלה.



לסחיטת מיץ

2. הרכבת סליל הסחיטה והמסננת

ראשית הכנס את סליל הסחיטה לתוך התוף עד שהוא ננעל במקומו.

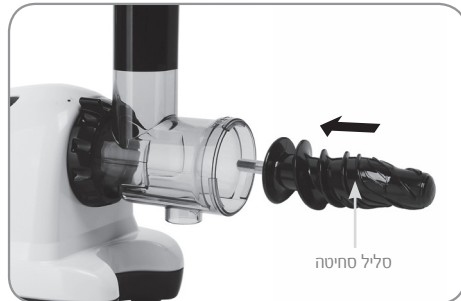

3. הכנס את מסננת הסחיטה והדק אותה בתוך התוף.

ודא שרשת המסננת מופנית כלפי מטה כשאתה מכניס אותה. (כשאתה סוחט מיץ, לא תצטרך להרכיב זרבובית).

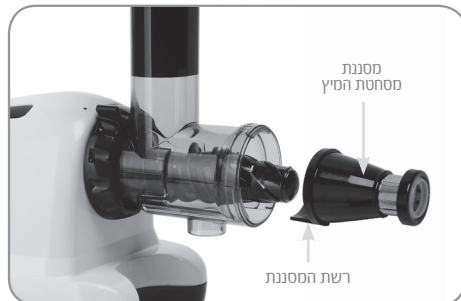

4. הרכבת מכסה התוף

הרכב את מכסה התוף בקצה התוף וסובב אותו נגד כיוון השעון (סגור) עד שהוא ננעל בחוזקה במקומו.

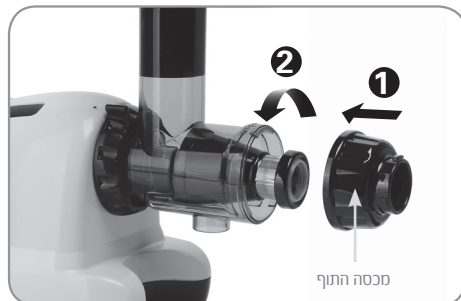

הרכבת מסחטת המיץ

על מנת לעבד

<< אל תשתמש בזרבוביות כלשהן כשאתה מעבד מזון.

2. הרכבת סליל הסחיטה והמסננת

ראשית הכנס את סליל הסחיטה לתוך התוף עד שהוא ננעל במקומו.

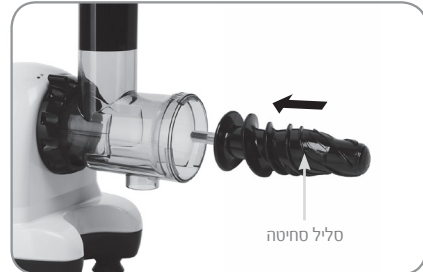

3. הדק את מסחטת המיץ למקומה בתוך התוף.

ודא שרשת המסננת מופנית כלפי מטה כשאתה מכניס אותה.

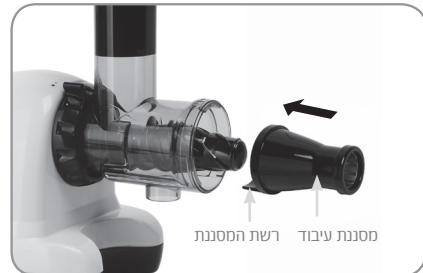

4. הרכבת מכסה התוף

הרכב את מכסה התוף בקצה התוף וסובב אותו נגד כיוון השעון (סגור) עד שהוא ננעל בחוזקה במקומו.

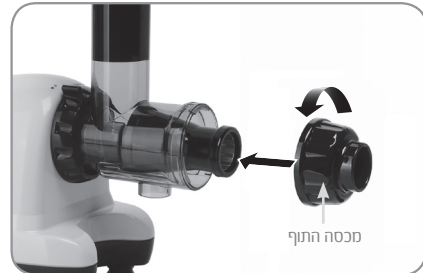

※ הרכבת הזרבובית להכנת מזון

לצורך הכנת מזון כגון עוגת אורז או אטריות, בחר זרבובית מתאימה עבור המזון המיועד והכנס אותה לתוך התוף.

* זהירות: כשאתה טוחן חומרי מזון כגון גרגרים, אל תכניס את הזרבובית

* טיפ: לצורך שימוש בזרבוביות המזון השונות, עיין בסוגי הזרבוביות שבעמוד 8.

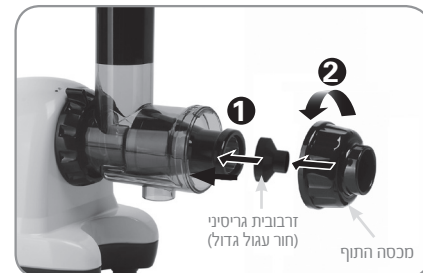

הרכבת התקן המיצוי

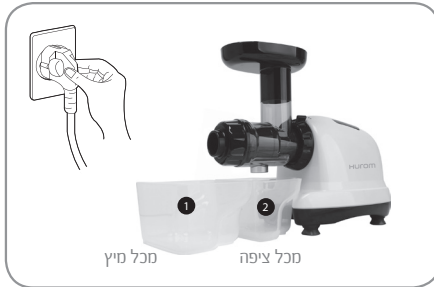

5. הנחת המכלים

כפי שמתואר משמאל, הנח את מכל המיץ מתחת לפתח יציאת המיץ ואת מכל הציפה מתחת למכסה התוף.

סוגי זרבוביות להכנת מזון



זרבובית אטריות
(חור עגול בינוני) -
עבור אודון (אטריות יפניות)



זרבובית אטריות
(חור עגול קטן) -
עבור קמח דק



זרבובית פסטה
(חור שטוח / דק) -
עבור פטוצ'יני



זרבובית גריסיני
(חור עגול גדול) -
עבור לישת בצק או
עוגות אורז

אופן השימוש

1. לחץ על כפתור On כדי להפעיל

מצב מופעל: דוחף את המצרכים כלפי מטה.
מצב הפוך כיוון: דוחף את המצרכים לאחור.



2. שטוף את המצרכים וחתוך אותם לגודל שיתאים להכנסתם לצינור ההזנה. הנח אותם ודחוף אותם למטה באמצעות הדוחפן שסופק עם המוצר.

* אל תעבד כמויות גדולה מדי של מצרכים בבת אחת.
* אל תכבה את המכשיר בזמן שאתה מעבד את המצרכים.
* אל תנסה להכניס מצרכים לא מומלצים.
(גא עיין בעמוד 12 בנוגע ל"מצרכים לא מומלצים").
השתמש בפירות ובירקות טריים לסחיסת מיץ משום שהם מכילים יותר מיץ בעצמם, כמו למשל עשב חיטה, גרגיר נחלים, כרוב וכו'. יש להשרות מצרכים שאוחסנו במקרר זמן רב במים קרים למשך 1 דקות בערך לפני השימוש.
בהתאם למצרכים, יש להשרות אותם במים למשך כמה שעות לפני השימוש או לחתך אותם לחתיכות קטנות.



3. אחרי שסחיסת המיץ הושלמה, כבה את המכשיר.

שטה את המיץ שסחסת מיד אחרי הסחיטה.
ככל שהמיץ נחשף לאוויר, לפעמים הוא מאבד מטעמו ומערכו התזונתי.



אמצעי בטיחות במהלך השימוש

אל תפעיל את המכשיר למשך יותר מ-30 דקות בפעם אחת. הדבר עלול לגרום לתקלה במנוע בגלל התחממות יתר. תן לו להתקרר מספיק למשך 5 דקות והפעל אותו שוב.

אל תעבד כמות גדולה מדי של מצרכים בבת אחת. הדבר עלול לפגוע בביצועים או להזיק למכשיר.

כאשר אתה מכניס מצרכים לתוך צינור ההזנה, השתמש רק בדוחפן שסופק עם המוצר. הדבר עלול לגרום לפציעה או לתקלה.

יש לגלען פירות עם חרצנים או זרעים קשים כגון נטקרינות, אפרסקים, מנגו, משמשים, שיזפים ודובדבנים לפני סחיטת המיץ. הדבר עלול לגרום לפציעה או לתקלה.

טיפ | סליל הסחיטה נעצר בזמן השימוש במכשיר.

כאשר המצרכים מעובדים יתר על המידה, הדבר עלול לגרום לסליל הסחיטה להיעצר במהלך ההפעלה. לחץ על כפתור [Reverse/REV] בכפתורי ההפעלה למשך 3 עד 5 שניות ושחרר אותו. חזור על התהליך הזה 2 עד 3 פעמים. הפוך כיוון (Reverse) הוא הכפתור שדחוף את המצרכים לאחור. ◀ Reverse פועל רק כאשר לוחצים על הכפתור ומשאירים אותו לחוץ. אחרי שמשחררים את הכפתור, הסיבוב של סליל הסחיטה נעצר. אחרי שהסיבוב נעצר לחלוטין, לחץ על כפתור [ON] כדי להפעיל. כאשר אתה רוצה להפוך כיוון, בין אם מהפעלה רגילה או מהפעלה בכיוון ההפוך, ודא שסיבוב סליל הסחיטה נעצר לחלוטין. לאחר מכן הפעל את הכפתור שאתה צריך.

אם סליל הסחיטה לא עובד גם אחרי התהליך שלעיל, נתק את כבל החשמל מהשקע, פרק את התוף, שטוף אותו והשתמש בו שוב. * לקבלת מידע על אופן הפירוק, הניקוי והתחזוקה, עיין בעמוד 10.

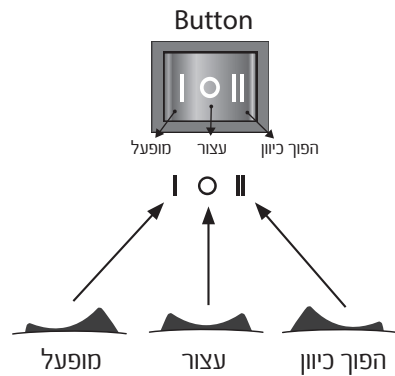

אופן הפירוק, הניקוי והתחזוקה

1 ודא שהמנוע נעצר לחלוטין ונתק את כבל החשמל. כאשר אתה מנתק את כבל החשמל, אחוז בראש כבל החשמל ונתק אותו. אל תיגע בכבל החשמל בידיים רטובות.

2 סובב את מכסה התוף בכיוון השעון כדי לפתוח וסובב את תפס הנעילה נגד כיוון השעון כדי להפריד את התוף מיחידת הבסיס.



3 פרק את האביזרים כפי שמתואר להלן:



- 1 פרק את המכסה.
- 2 פרק את הזרבובית.
- 3 פרק את המסננת.
- 4 פרק את סליל הסחיטה.
- 5 פרק את התוף ואת יחידת הניקוז.

4 נקה כל אביזר עם מברשת הניקוי.



אל תשתמש במטלית גסה, מברשת ברזל כלים קשיחים אחרים כדי לנקות. אל תכניס למדיח כלים או למייבש כלים.

5 אל תשקיע את יחידת הבסיס במים או בכל נוזל אחר ואל תשטוף אותה מתחת לברז. נגב כתמים על יחידת הבסיס בעזרת מטלית לחה או מגבת סחוסה ויבש אותה לחלוטין.

6 אחרי כל ניקוי, תן לחלקים להתייבש לחלוטין באוויר הפתוח ואחסן אותם במקום נקי ויבטוח. תמיד שטוף את התוף מיד אחרי כל שימוש. ללא שטיפה, ציפה שנותרה מתייבשת ונתקעת בתוך האביזרים. הדבר מקשה על הפירוק או השטיפה שלהם. כמו כן, זה עלול לגרום לפגיעה בביצועים.

פתרון בעיות

עיון בפרטים שלהלן לפני שאתה יוצר קשר עם מרכז הטיפול בלקוחות המקומי לצורך תיקון או שירות אחרי המכירה.

אם המכשיר מרעיש בזמן ההפעלה.

כאשר מעבדים מצרכים קשים, הדבר עשוי להרעיש.
זה נורמלי כאשר סליל הסחיטה מסתובב. אנא שים לב שזו לא תקלה.
נא הנח את המכשיר על משטח יציב.

כמות המיץ שמתקבלת קטנה מבעבר.

בדוק אם רשת הסינון של מסננת המיץ חסומה. אם משתמשים במצרכים מצומקים או מקוררים, הדבר עלול לחסום את רשת המסננת.
- אם החומרים תקועים ברשת הסינון, אנא נקה קודם ואחר-כך השתמש שוב.
מצרכים שהוקפאו או קוררו במשך זמן רב מפיקים כמות קטנה יותר של מיץ.

המכשיר נעצר במהלך הפעלה רגילה.

האם הכנסת כמויות גדולות של מצרכים או מצרכים עבים / גדולים?
לחץ על כפתור הפיך הכיוון למשך 3 עד 5 שניות ושחרר אותו. חזור על התהליך הזה 2 עד 3 פעמים.
* קרא את עמוד 9 במדריך ופעל לפי הקו המנחה בנוגע לכפתור Reverse/REV.
אם סליל הסחיטה אינו פועל גם אחרי התהליך שלעיל, נתק את כבל החשמל מהשקע, פרק את התוף, שטוף אותו והשתמש בו שוב.
* לקבלת מידע על אופן הפירוק, הניקוי והתחזוקה, עיין בעמוד 10.
אם הבעיה עדיין לא נפתרה, צור קשר עם מרכז הטיפול בלקוחות המקומי.

כמות גדולה של שאריות מיץ בסליל הסחיטה אינה משתחררת.

כמות גדולה של מצרכים רכים כגון עגבניות, קיווי, תותי שדה וכו' עלולים להצטבר מסיבי לסליל הסחיטה או צינור ההזנה ולגרור קושי בהוצאת המיץ.
- בשלב הזה, הכנס כמה מצרכים סייבים ודחוף אותם למטה באמצעות הדחופן 3 עד 4 פעמים.
אם הבעיה עדיין לא נפתרה, נתק את כבל החשמל מהשקע, פרק את התוף, שטוף אותו והשתמש בו שוב.
* לקבלת מידע על אופן הפירוק, הניקוי והתחזוקה, עיין בעמוד 10 או צור קשר עם מרכז הטיפול בלקוחות המקומי.

אל תכניס כמות גדולה מדי של מצרכים בבת אחת.

מצרכים נוספים: אצות לא מיובשות, ג'ינסנג מיובש, פטריות מיובשות, עשבי מרפא סיניים מיובשים, קליפות, קליפות ערמונים וכו'.

* טיפים לסחיטה ולעיבוד נכונים

- השתמש במצרכים טריים לקבלת מיץ בטעם מלא יותר.
- בהתאם לפירות העונה ולזן המקומי, תכולת הלחות היא שונה ולכן כמות המיץ המופקת או השאריות עשויה להשתנות בטעם ובכמות, אפילו בפירות ובירקות מאותו סוג.
* לקבלת פרטים, עיין בספר המתכונים.

מצרכים לא מומלצים

- תבלינים
 - גרגרים כגון דגנים שונים
 - פלפל שחור, מקלות קינמון
 - אורז, שעורה, שעועית ועוד
 - שלא עברו השריה
- ניתן לעבד פלפל שחור, אורז ושעורה כאלה רק בכמות קטנה בכל שימוש.

מפרט טכני



שם המוצר	מסחטת מיץ רב-תכליתית	
שם הדגם	GD-WWC04	
מתח	230 עד 240 וולט	
תדר	50 הרץ	
צריכת חשמל	150 ואט	
סל"ד	70 סיבובים לדקה	
אורך כבל החשמל	1.4+ מ'	
מנוע	מנוע חד-פאזי	
נתיך	250 וולט, 5 אמפר	
משקל	6.1 ק"ג	
מידות	רוחב (ר')	180 ס"מ
	אורך (א')	250 ס"מ
	גובה (ג')	226 ס"מ
משך שימוש תקני	עד 30 דקות ברציפות	

תעודת אחריות

(נא הצמד את חשבונית הרכישה כאן ושמור אותה בתור אסמכתא.)						
שם הלקוח			טלפון			
כתובת הלקוח						
תאריך הרכישה		שנה	חודש	יום	(חותמת תקפות של הספק)	
תקופת האחריות		שנה	חודש	יום	שנה	חודש יום
מכשיר זה נמצא תחת אחריות למשך שנה אחת מתאריך הרכישה בכפוף לתנאי שימוש רגילים.						

חשוב: כדי להגן טוב יותר על המוצר שרכשת, מלא את הטופס הזה ושלח אל המפיץ באיזור שבו רכשת אותו, ושמור את הקבלה המקורית.

מכשיר זה עבור בדיקת איכות קפדנית, ונמצא תואם במלואו את התקן האירופי CE. וזאת לתעודה שמסחטת המיץ הרב-תכליתית של **Hurom** נמצאת תחת אחריות מטעם Hurom Co. Ltd, והוא נטול פגמים הן מבחינת חומרים והן מבחינת ייצור.

אחריות זו אינה חלה על נזקים שנגרמים בגלל תאונה, שימוש לקוי, שימוש לרעה, שימוש מסחרי, שינוי, אי מילוי הוראות ההפעלה או נזק שנגרם בגלל חלקים או טיפולים שלא אושרו על ידי Hurom Co. Ltd. נזקים שנגרמו בגלל שינוע יש להסדיר עם חברת השילוח. חברת Hurom Co. Ltd אינה נוטלת כל אחריות לנזקים תוצאתיים בגלל הפסדים שנבעו מהשימוש במכשיר זה.

בנסיבות שלהלן, הצרכן נדרש לשלם עבור שירות התחזוקה.

- המכשיר מוגבל לשימוש ביתי בלבד, ואין להשתמש בו במקום מסחרי באופן רציף לזמן ממושך.
- ירידה בביצועים או תקלה התרחשו אחרי תקופת האחריות.
- בעיות שנגרמו במכוון או בגלל הזנחה של הלקוח.
- בעיות בגלל תיקונים לא מאושרים במרכז המכירות והשירות, או אצל ספק שלא אושר על ידי היצרן.
- בעיות בגלל שימוש באספקת חשמל או תקע חשמלי לא מתאימים.
- בעיות או פגם בגלל אסונות טבע.

אם אתה זקוק לשירות אחרי המכירה, אנא צור קשר עם מרכז הטיפול בלקוחות המקומי. האחריות על המכשיר תקפה לשנה אחת מתאריך הרכישה לגבי פגמים של היצרן. הכיסוי תקף רק עם הוכחת הרכישה ממפיץ מקומי מוסמך. (לא זמינה כל אחריות כלל עולמית)

אם יש צורך בטיפול, אנא צור קשר עם מרכז הטיפול בלקוחות המקומי לקבלת סיוע טכני.

אתר האינטרנט של **Hurom**: www.hurom.co.il

מערכת סחיטה איטית

הטכנולוגיה הראשונה בעולם שפותחה על ידי Hurom, מערכת הסחיטה האיטית, זכתה למוניטין ברחבי העולם כמי שנבדלת ממערבלי מזון ומסחטות מיץ מסורתיים עם להבים חדים שסחטתבבים במהירות גבוהה והורסים חומרים מזינים, אנזימים וויטמינים. עם זאת, סחיטה איטית של פירות וירקות משמרת את התמציות הבריאות ביותר. בנוסף, סליל הסחיטה מאולטם בעל הסיבוב האיטי מגן על מלאי החומרים המזינים מפני חום הייבוי ונקים אחרים למזרכים, ומספק מיץ של Hurom עם 100% טעם, ריח וצבע.



Hurom®

מסחטת מיץ רב-תכליתית

www.hurom.co.il